

ВЕНТИЛЯТОРЫ РАДИАЛЬНЫЕ СРЕДНЕГО ДАВЛЕНИЯ

ТИПА ВР 280-46 (аналог ВЦ14-46; ВР 15-45; ВР 300-45; ВРВ-СД)



По вопросам продаж и поддержки обращайтесь:

Единый e-mail: vmc@nt-rt.ru

Веб-сайт: <http://ventcom.nt-rt.ru>

Архангельск (8182)63-90-72
Астана (7172)727-132
Белгород (4722)40-23-64
Брянск (4832)59-03-52
Владивосток (423)249-28-31
Волгоград (844)278-03-48
Вологда (8172)26-41-59
Воронеж (473)204-51-73
Екатеринбург (343)384-55-89
Иваново (4932)77-34-06
Ижевск (3412)26-03-58
Казань (843)206-01-48

Калининград (4012)72-03-81
Калуга (4842)92-23-67
Кемерово (3842)65-04-62
Киров (8332)68-02-04
Краснодар (861)203-40-90
Красноярск (391)204-63-61
Курск (4712)77-13-04
Липецк (4742)52-20-81
Магнитогорск (3519)55-03-13
Москва (495)268-04-70
Мурманск (8152)59-64-93
Набережные Челны (8552)20-53-41

Нижний Новгород (831)429-08-12
Новокузнецк (3843)20-46-81
Новосибирск (383)227-86-73
Орел (4862)44-53-42
Оренбург (3532)37-68-04
Пенза (8412)22-31-16
Пермь (342)205-81-47
Ростов-на-Дону (863)308-18-15
Рязань (4912)46-61-64
Самара (846)206-03-16
Санкт-Петербург (812)309-46-40
Саратов (845)249-38-78

Смоленск (4812)29-41-54
Сочи (862)225-72-31
Ставрополь (8652)20-65-13
Тверь (4822)63-31-35
Томск (3822)98-41-53
Тула (4872)74-02-29
Тюмень (3452)66-21-18
Ульяновск (8422)24-23-59
Уфа (347)229-48-12
Челябинск (351)202-03-61
Череповец (8202)49-02-64
Ярославль (4852)69-52-93



ВЕНТИЛЯТОРЫ РАДИАЛЬНЫЕ СРЕДНЕГО ДАВЛЕНИЯ ТИПА ВР 280-46 (аналог ВЦ14-46; ВР 15-45; ВР 300-45; ВПВ-СД)



ОБЩИЕ СВЕДЕНИЯ

Низкого и среднего давления
Одностороннего всасывания
Корпус спиральный поворотный
Количество лопаток 32 (34)
Направление вращения – правое и левое
ТУ 4861-009-57375659-2004; ТУ 4861-010-57375659-2004;
ТУ 4861-012-57375659-2004.

КОНСТРУКТИВНЫЕ ИСПОЛНЕНИЯ

Исполнение вентиляторов по назначению и материалам:

- общего назначения;
- коррозионно-стойкие из нержавеющей стали;
- взрывозащищенные из разнородных материалов и алюминиевых сплавов.
- теплостойкие из углеродистой стали (до +200°C)
- дымоудаления (перемещаемая дымовоздушная среда +400°C; +600°C)

Сертификаты соответствия

№ С- RU.МЛ20.В.01049; ТС № RU Д- RU.АЛ16.В.26598;
№ С- RU.МЛ20.В.00299; Разрешение № РРС 00-046529

Вентиляторы радиальные среднего давления для обычных сред предназначены для перемещения воздуха и других газовых смесей, агрессивность которых по отношению к углеродистым сталям, обыкновенного качества, не выше агрессивности воздуха с температурой до + 80 °С, не содержащих пыли и других твердых примесей в количестве более 100 мг/м³, а также липких веществ и волокнистых материалов.

Вентиляторы применяются в стационарных системах вентиляции и воздушного отопления производственных, общественных и жилых зданий, а также для других санитарно-технических и производственных целей.

Вентилятор ВР 280-46 №2 – 10 1-е исполнение.

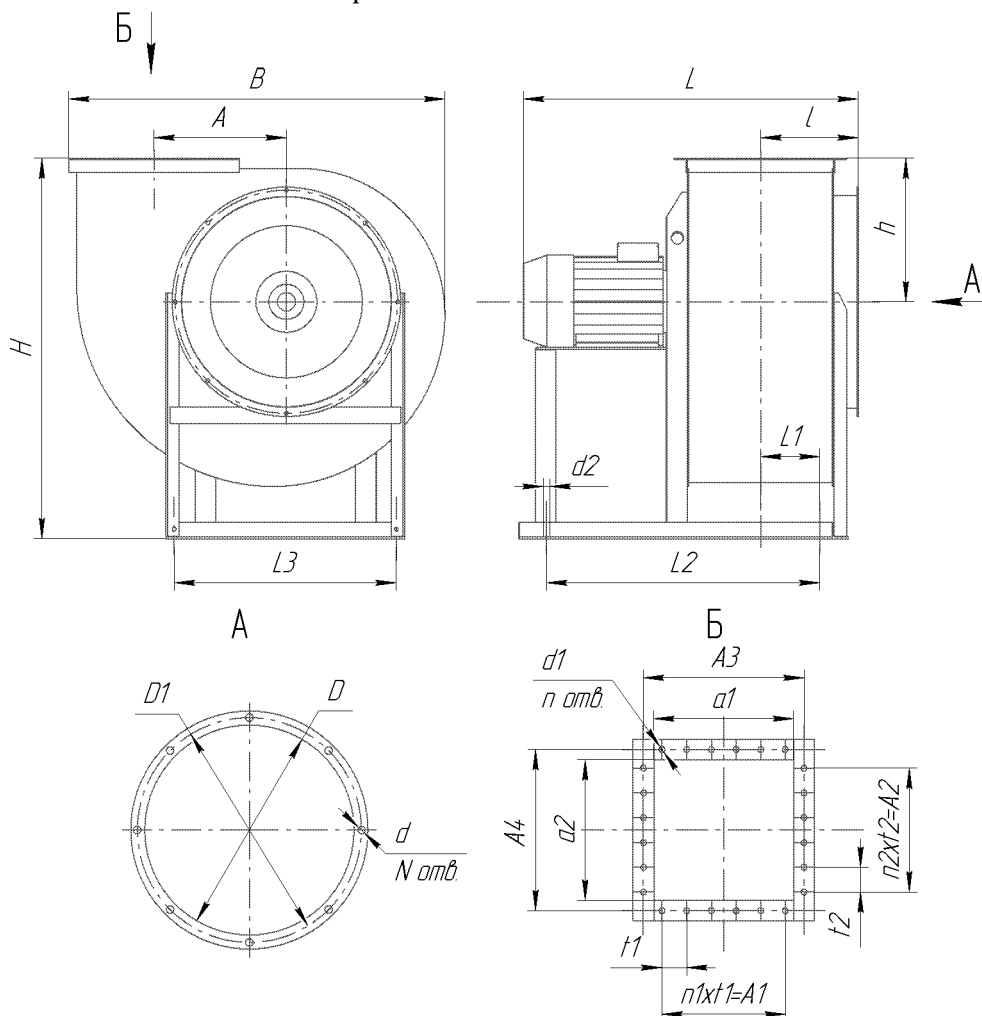

Габаритные и присоединительные размеры вентиляторов ВР 280-46 1-е исполнение.

№ вент.	Размеры, мм												
	B	A	A1	A2	A3	A4	a1	a2	Lmax	l	h	Hmax	L1
2	383	140	100	100	170	170	140	140	500	132	150	410	32
2,5	475	163	100	100	200	200	175	175	620	152	185	515	6
3,15	602	220	200	200	245	245	220	220	630	176	228	630	47
4	740	270	200	200	300	300	270	270	855	205	277	810	92
5	915	330	300	300	380	380	350	350	1000	245	339	985	147
6,3	1143	420	400	400	470	470	441	441	1300	290	420	1215	150
8	1446	530	600	600	600	600	560	560	1590	380	533	1330	200
10	1805	660	750	750	750	750	700	700	1650	475	661	1845	373

№ вент.	Размеры, мм										N	n	n1	n2
	L2	L3	D	D1	d	d1	d2	t1	t2					
2	300	196	205	235	7×14	8×12	12	100	100	6	8	1	1	
2,5	300	260	265	280	7×14	8×12	12	100	100	8	8	1	1	
3,15	415	335	325	345	7×14	8×12	12	100	100	8	12	2	2	
4	500	390	410	430	7×14	8×12	12	100	100	8	12	2	2	
5	700	480	510	530	7×14	8×12	12	100	100	8	16	3	3	
6,3	830	605	640	660	7×14	8×16	12	100	100	16	20	4	4	
8	1045	752	815	850	8×14	10×16	14	150	150	16	16	4	4	
10	1353	1246	1052	1090	10	10	16	150	150	16	20	5	5	

Вентилятор ВР 280-46 №4 – 12,5 5-е исполнение.

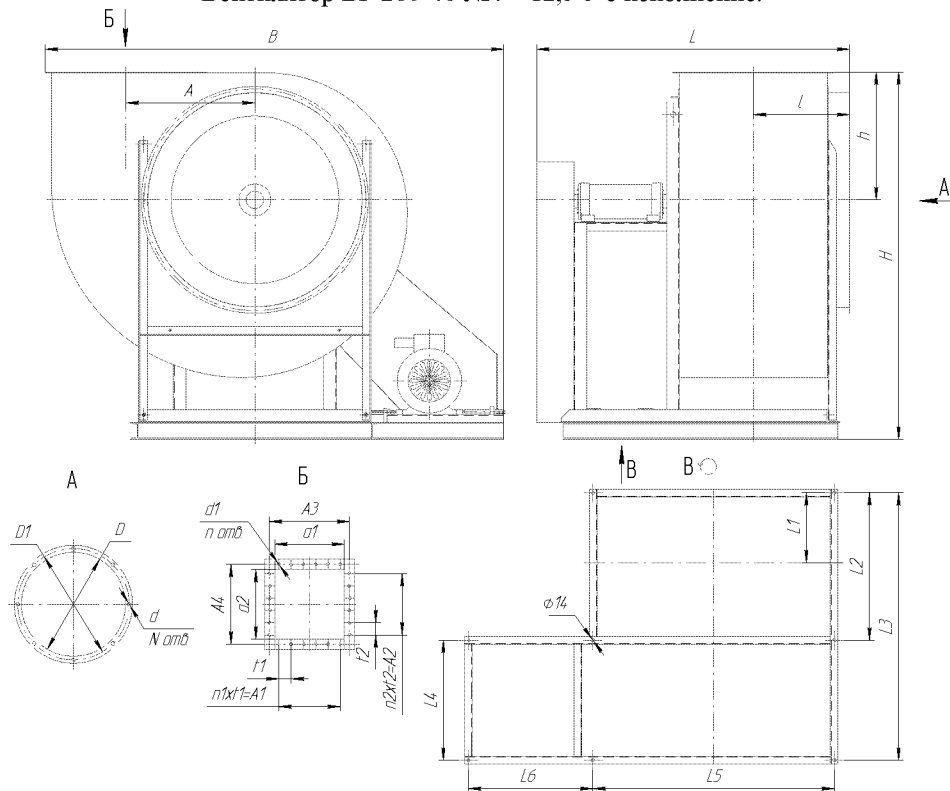

Габаритные и присоединительные размеры вентиляторов ВР 280-46 5-е исполнение.

№ вент.	Размеры, мм													
	B	A	A1	A2	A3	A4	a1	a2	Lmax	l	h	Hmax	L1	L2
4	890	270	200	200	300	300	270	270	830	205	277	815	155	250
5	1100	330	300	300	380	380	350	350	970	245	338	920	195	330
6,3	1385	420	400	400	470	470	441	441	1255	290	420	1220	240	220
8	1750	530	600	600	600	600	560	560	1530	380	533	1465	257	760
10	2585	660	750	750	750	750	700	700	1630	475	661	1980	380	735
12,5	2923	850	900	900	900	900	846	746	1770	553	780	2240	456	675

№ вент.	Размеры, мм										N	n	n1	n2
	L3	L4	L5	L6	D	D1	d	d1	t1	t2				
4	550	300	350	400	410	430	7×14	8×12	100	100	8	12	2	2
5	660	330	450	500	510	530	7×14	8×12	100	100	8	16	3	3
6,3	780	560	714	566	640	660	7×14	8×16	100	100	16	20	4	4
8	1260	500	700	770	815	850	8×12	10×16	150	150	16	16	4	4
10	1312	580	1281	907	1052	1090	10	10	150	150	16	20	5	5
12,5	1459	730	1430	730	970	1006	11	13x20	150	150	16	24	6	6

ТЕХНИЧЕСКИЕ ХАРАКТЕРИСТИКИ
ВР 280-46-2,0. Исполнение 1 Дн=1,0

АЭРОДИНАМИЧЕСКИЕ ХАРАКТЕРИСТИКИ

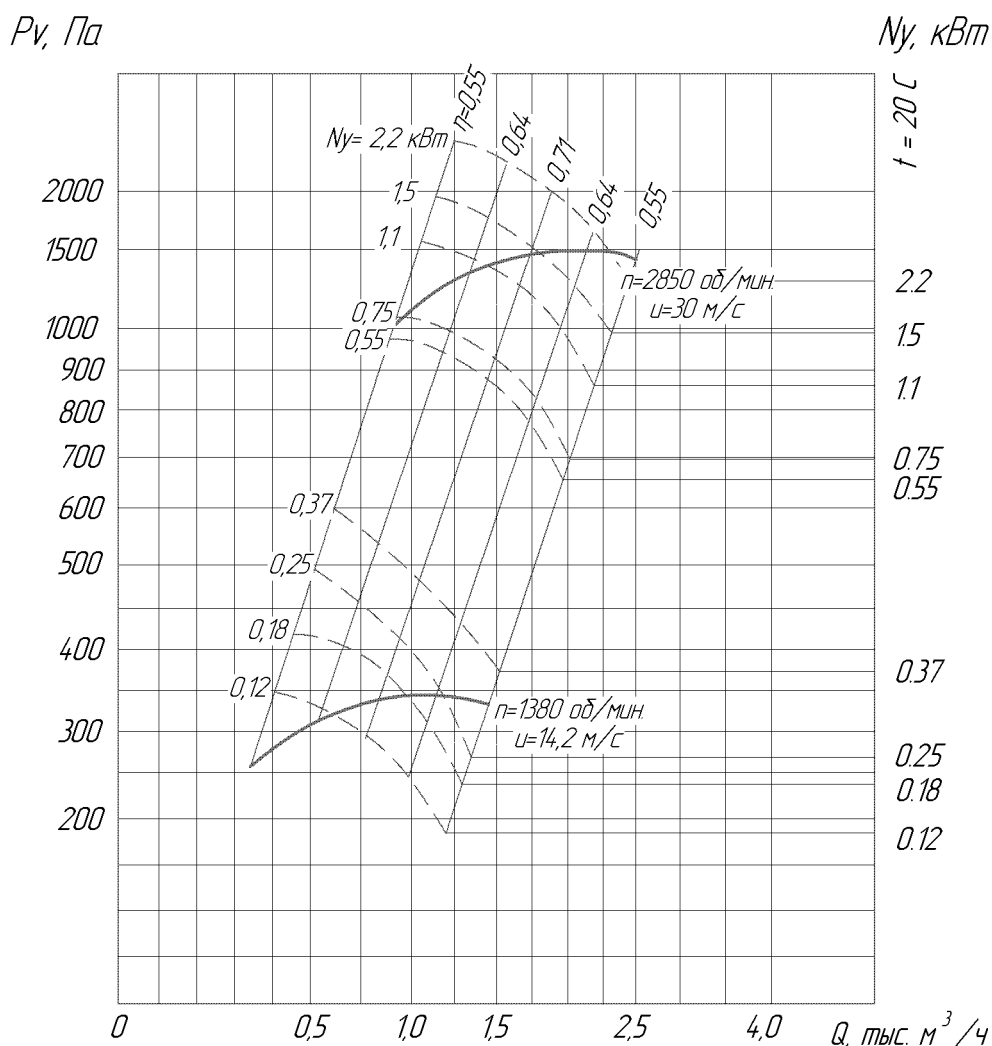

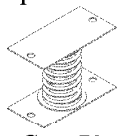
- Дополнительная комплектация**
- Виброизолятор

Стр. 78
 - Фланец обратный ФОп

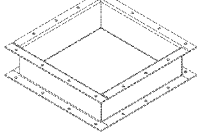
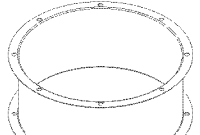
Стр. 79
 - Фланец обратный ФОк

Стр. 79
 - Вставка гибкая ВГп

Стр. 80
 - Вставка гибкая ВГк

Стр. 80
 - Преобразователь частоты
Стр. 81
 - Щиты управления вентилятором (ЩУВ)
Стр. 83

ПАРАМЕТРЫ

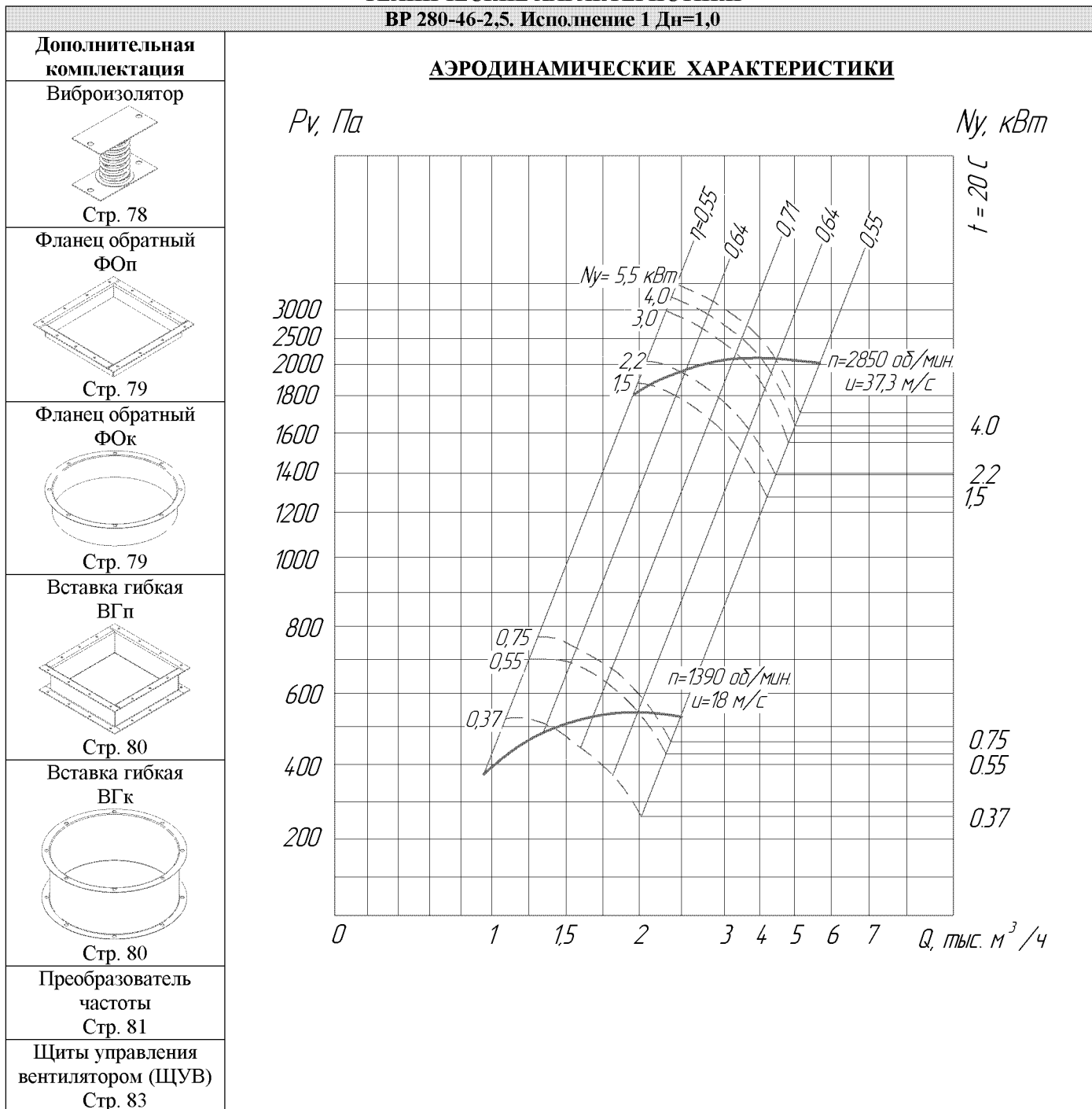
Типоразмер двигателя	Мощность установочная N_u , кВт	Частота вращения вала N , об/мин.	Производительность Q , $m^3/час$	Давление полное P_v , Па	Масса без двигателя не более, кг	Вибро-изоляторы	
						Тип	Кол
АИР56А4	0,12	1500	350-650	260-300	6	ДО38	4
АИР56В4	0,18	1500	600-1000	260-300			
АИР63А4	0,25	1500	900-1350	280-320			
АИР63В4	0,37	1500	950-1750	280-360			
АИР63В2	0,55	3000	700-1000	790-850	10		
АИР71А2	0,75	3000	800-1200	900-1000			
АИР71В2	1,1	3000	1000-1700	1000-1200			
АИР80А2	1,5	3000	1600-2200	1200-1250			
АИР80В2	2,2	3000	2200-3700	1250-1300			

ТЕХНИЧЕСКИЕ ХАРАКТЕРИСТИКИ
ВР 280-46-2,5, Исполнение 1 Дн=1,0



ПАРАМЕТРЫ

Типоразмер двигателя	Мощность установочная Nu, кВт	Частота вращения вала N, об/мин.	Производительность Q, м ³ /час	Давление полное Pv, Па	Масса без двигателя не более, кг	Вибро-изоляторы	
						Тип	Кол
АИР63В4	0,37	1500	1000-1400	380-440	21	ДО38	4
АИР71А4	0,55	1500	1400-2100	450-500			
АИР71В4	0,75	1500	1300-2250	450-510			
АИР80А2	1,5	3000	1800-2100	1600-1700			
АИР80В2	2,2	3000	2000-2500	1700-1900			
АИР90L2	3,0	3000	2400-3300	1800-1950			
АИР100S2	4,0	3000	3450-4300	1900-1950			
АИР100L2	5,5	3000	4350-4450	1950-2000			

ТЕХНИЧЕСКИЕ ХАРАКТЕРИСТИКИ
ВР 280-46-3,15. Исполнение 1 Дн=1,0

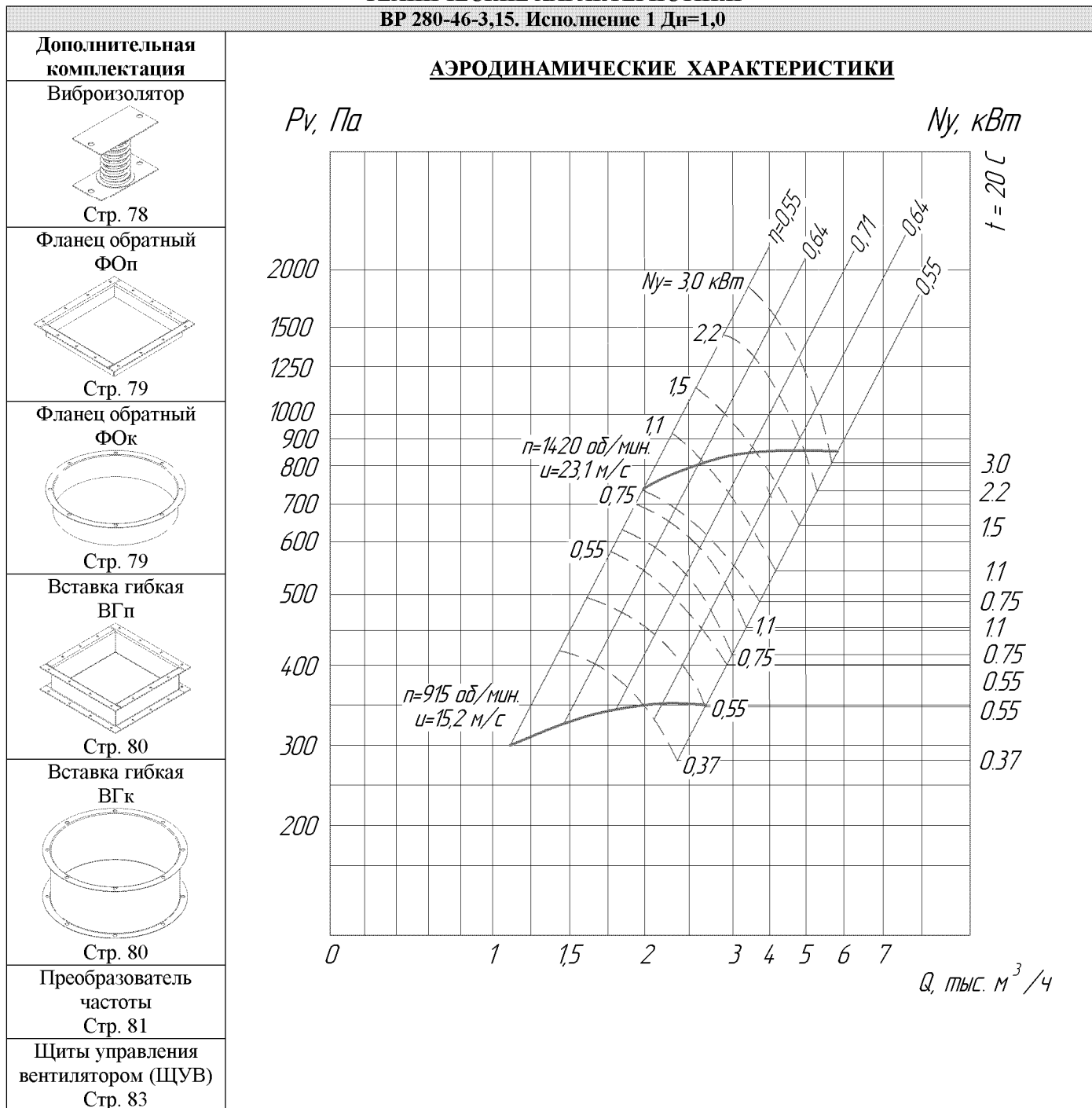



ПАРАМЕТРЫ

Типоразмер двигателя	Мощность установочная Nu, кВт	Частота вращения вала N, об/мин.	Производительность Q, м ³ /час	Давление полное Pv, Па	Масса без двигателя не более, кг	Вибро-изоляторы	
						Тип	Кол.
АИР71А6	0,37	1000	1200-2000	280-310	30	ДО38	4
АИР71В6	0,55	1000	1500-3000	330-400			
АИР80А6	0,75	1000	1600-4000	460-600			
АИР80В6	1,1	1000	2000-4000	400-600			
АИР80А4	1,1	1500	2000-2700	740-800			
АИР80В4	1,5	1500	2700-3700	810-850			
АИР90L4	2,2	1500	3800-4900	850-870	42		
АИР100S4	3,0	1500	4500-5500	900-920			

ТЕХНИЧЕСКИЕ ХАРАКТЕРИСТИКИ
ВР 280-46-4,0. Исполнение 1 Дн=1,0

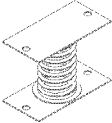
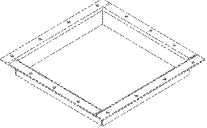
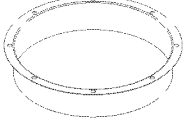
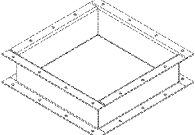
АЭРОДИНАМИЧЕСКИЕ ХАРАКТЕРИСТИКИ

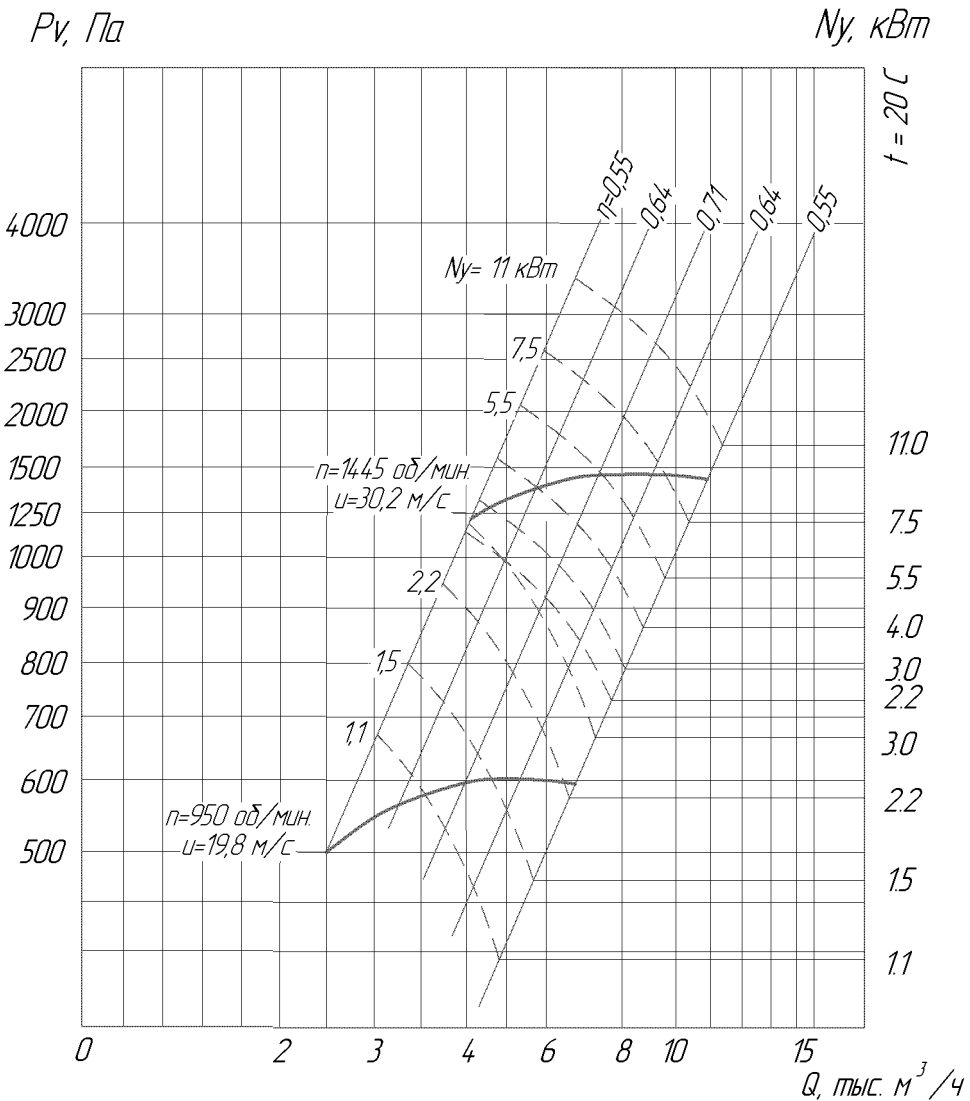
<p>Дополнительная комплектация</p> <p>Виброизолятор</p>  <p>Стр. 78</p> <p>Фланец обратный ФOp</p>  <p>Стр. 79</p> <p>Фланец обратный ФOk</p>  <p>Стр. 79</p> <p>Вставка гибкая ВГп</p>  <p>Стр. 80</p> <p>Вставка гибкая ВГк</p>  <p>Стр. 80</p> <p>Преобразователь частоты</p> <p>Стр. 81</p> <p>Щиты управления вентилятором (ЩУВ)</p> <p>Стр. 83</p>	 <p><i>$P_v, Па$</i> (left y-axis)</p> <p><i>$N_u, кВт$</i> (right y-axis)</p> <p><i>$Q, тыс. м^3/ч$</i> (x-axis)</p> <p><i>$t = 20 °C$</i> (temperature)</p> <p>Operating conditions: $n=1445 об/мин$ $u=30,2 м/с$ $n=950 об/мин$ $u=19,8 м/с$</p> <p>Efficiency values: 0,55, 0,64, 0,71, 0,64, 0,55</p> <p>Power values: 11, 7,5, 5,5, 2,2, 1,1</p>
--	---

ПАРАМЕТРЫ

Типоразмер двигателя	Мощность установочная $N_u, кВт$	Частота вращения вала $N, об/мин.$	Производительность $Q, м^3/час$	Давление полное $P_v, Па$	Масса без двигателя не более, кг	Вибро-изоляторы	
						Тип	Кол
АИР80В6	1,1	1000	2600-3500	500-570	52	ДО39	4 (5)
АИР90L6	1,5	1000	3500-4500	550-620			
АИР100L6	2,2	1000	4500-6600	550-630			
5А112МА6	3,0	1000	6500-7600	710-700			
АИР100S4	3,0	1500	3000-4500	1090-1250			
АИР100L4	4,0	1500	2950-5500	1120-1450			
5А112М4	5,5	1500	5200-7500	1320-1520			
АИР132S4	7,5	1500	7500-9500	1320-1550			
АИРМ132М4	11,0	1500	8500-11500	1520-1600			

ТЕХНИЧЕСКИЕ ХАРАКТЕРИСТИКИ
ВР 280-46-4,0. Исполнение 5 Дн=1,0

АЭРОДИНАМИЧЕСКИЕ ХАРАКТЕРИСТИКИ

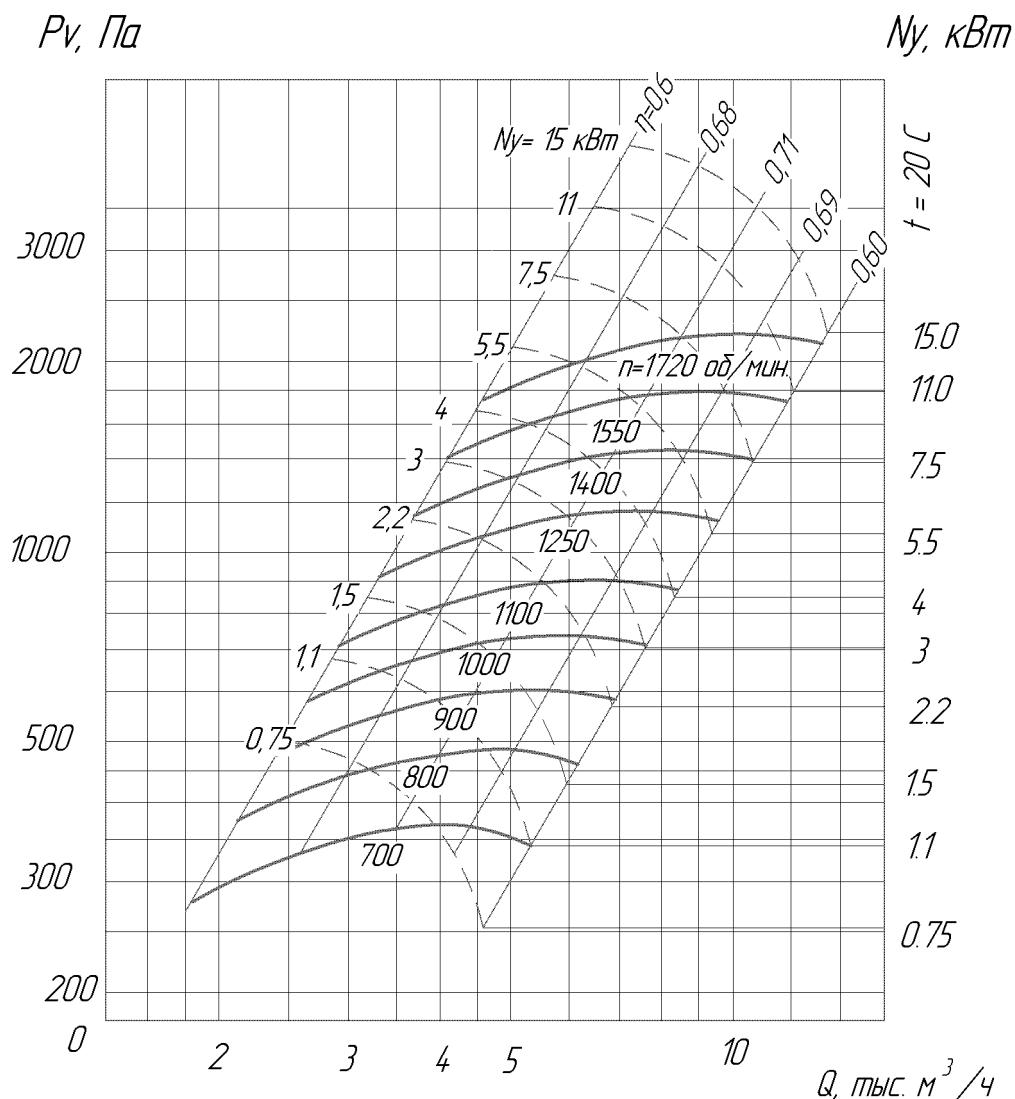

Дополнительная комплектация
Виброизолятор Стр. 78
Фланец обратный ФOp Стр. 79
Фланец обратный ФOk Стр. 79
Вставка гибкая ВГп Стр. 80
Вставка гибкая ВГк Стр. 80
Преобразователь частоты Стр. 81
Щиты управления вентилятором (ЩУВ) Стр. 83

ПАРАМЕТРЫ

Типоразмер двигателя	Мощность установочная N _у , кВт	Частота вращения вала N, об/мин.	Производительность Q, м ³ /час	Давление полное P _v , Па	Масса без двигателя не более, кг	Вибро-изоляторы	
						Тип	Кол.
АИР80А6	0,75	1000(700)	2500-3800	270-350	155	Д039	6
АИР80В6	1,1	1000(800)	2900-4500	430-480			
АИР90L6	1,5	1000(800)	3300-5700	450-490			
АИР100L6	2,2	1000(900)	3700-5900	550-590			
5А112МА6	3,0	1000(1000)	4500-7600	710-700	165		
5А112МВ6	4,0	1000(1100)	5500-8000	850-900			
АИРМ112М4	5,5	1500(1250)	5000-7500	1080-1180			
АИР132S4	7,5	1500(1400)	7500-9500	1320-1550			
АИРМ132М4	11,0	1500(1550)	8500-11500	1520-1600			
АИР160S4	15,0	1500(1720)	9000-12900	2020-2100			

ТЕХНИЧЕСКИЕ ХАРАКТЕРИСТИКИ
ВР 280-46-5,0. Исполнение 1 Дн=1,0

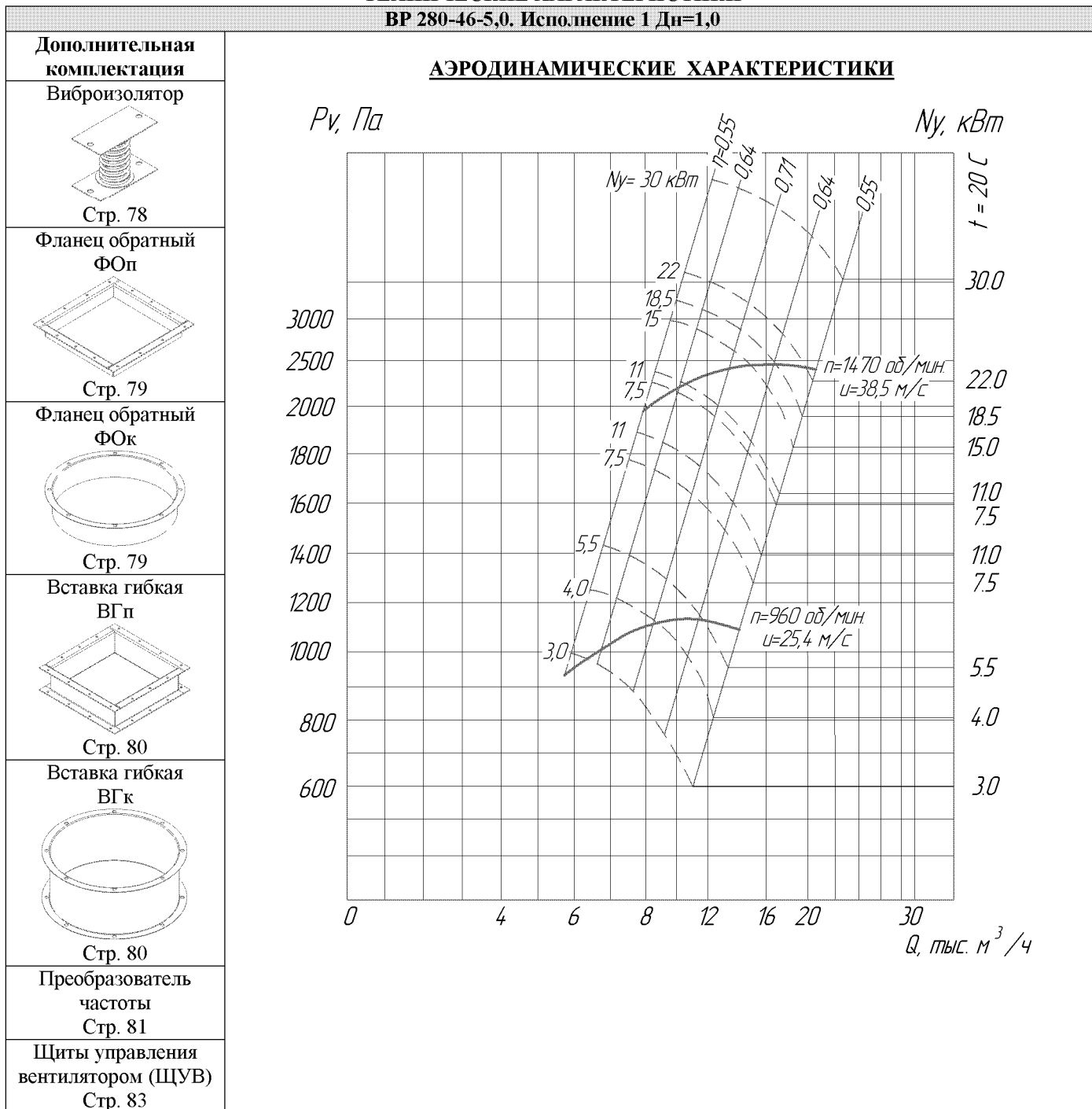

ПАРАМЕТРЫ

Типоразмер двигателя	Мощность установочная Nu, кВт	Частота вращения вала N, об/мин.	Производительность Q, м³/час	Давление полное Pv, Па	Масса без двигателя не более, кг	Виброизоляция	
						Тип	Кол
5A112MA6	3,0	1000	5400-7000	850-940	82	ДО40 (41)	5
5A112MB6	4,0	1000	6000-8400	950-1050			
АИРМ132S6	5,5	1000	8900-11500	1050-1120			
АИРМ132M6	7,5	1000	12000-14000	1150-1160			
АИР160S6	11,0	1000	14000-16000	1250-1270			
АИР132S4	7,5	1500	8500-11000	1900-2150			
АИРМ132M4	11,0	1500	9500-11000	2200-2350			
АИР160S4	15,0	1500	11000-14500	2300-2500			
АИР160M4	18,5	1500	15000-17000	2500-2550			
АИР180S4	22,0	1500	17000-19000	2550-2580			
АИР180M4	30,0	1500	19000-21500	2580-2600			

ТЕХНИЧЕСКИЕ ХАРАКТЕРИСТИКИ
ВР 280-46-5,0. Исполнение 5 Дн=1,0

АЭРОДИНАМИЧЕСКИЕ ХАРАКТЕРИСТИКИ

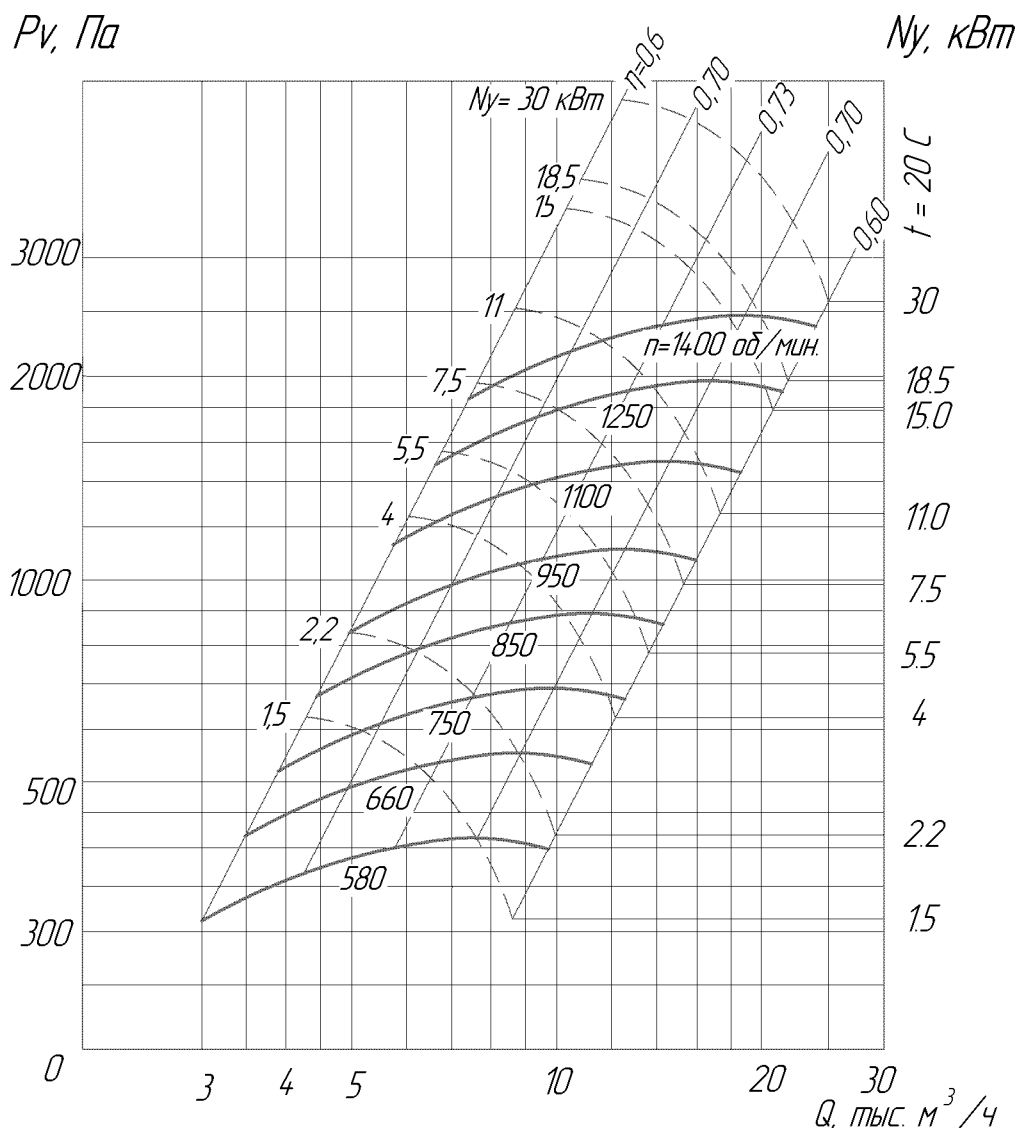

Дополнительная комплектация
Виброизолятор Стр. 78
Фланец обратный ФOp Стр. 79
Фланец обратный ФOk Стр. 79
Вставка гибкая ВГп Стр. 80
Вставка гибкая ВГк Стр. 80
Преобразователь частоты Стр. 81
Щиты управления вентилятором (ЩУВ) Стр. 83

ПАРАМЕТРЫ

Типоразмер двигателя	Мощность установочная N_u , кВт	Частота вращения вала N , об/мин.	Производительность Q , м ³ /час	Давление полное P_v , Па	Масса без двигателя не более, кг	Вибро-изоляторы	
						Тип	Кол
АИР100L8	1,5	750(580)	4500-7100	360-410	160	ДО40 (41)	6
АИРМ112M8	2,2	750(660)	5000-8800	490-530			
АИРМ132S8	4,0	750(750)	6000-11500	650-700			
A132S6	5,5	1000(850)	6900-12200	830-870	170		
A132M6	7,5	1000(850)	7900-14000	850-900			
АИР160S6	11,0	1000(950)	10000-16000	1050-1070			
АИРМ132M4	15,0	1000(1100)	11500-18000	1410-1430			
АИР160M4	18,5	1500(1250)	14000-18500	1950-1960			
АИР180M4	30,0	1500(1400)	19000-22500	2380-2400			

ТЕХНИЧЕСКИЕ ХАРАКТЕРИСТИКИ
ВР 280-46-6,3. Исполнение 1 Дн=1,0

АЭРОДИНАМИЧЕСКИЕ ХАРАКТЕРИСТИКИ

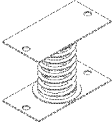
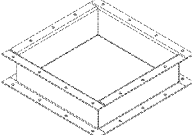
Дополнительная комплектация
Виброизолятор  Стр. 78
Фланец обратный ФOp  Стр. 79
Фланец обратный ФOk  Стр. 79
Вставка гибкая ВГп  Стр. 80
Вставка гибкая ВГк  Стр. 80
Преобразователь частоты Стр. 81
Щиты управления вентилятором (ЩУВ) Стр. 83

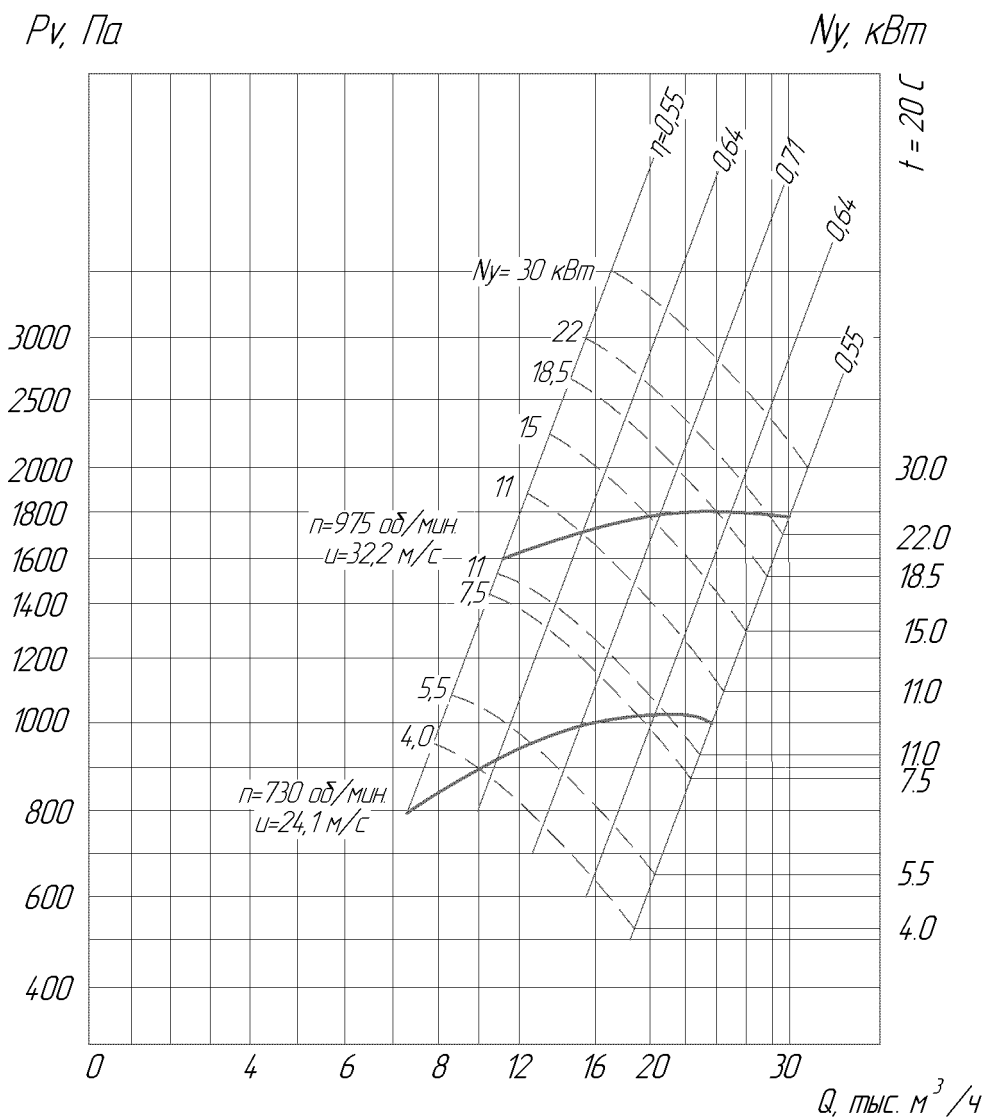

ПАРАМЕТРЫ

Типоразмер двигателя	Мощность установочная N_u , кВт	Частота вращения вала N , об/мин.	Производительность Q , m^3/h	Давление полное P_v , Па	Масса без двигателя не более, кг	Вибро-изоляторы	
						Тип	Кол.
АИРМ132S8	4,0	750	7800-10500	770-850	91	ДО41 (42)	5
АИРМ132М8	5,5	750	9200-13000	850-950			
АИР160S8	7,5	750	12000-17000	990-1020			
АИР160М8	11,0	750	12700-22000	1020-1030	135		
АИР160S6	11,0	1000	12300-15000	1550-1700			
АИР160М6	15,0	1000	16000-20000	1700-1800			
АИР180М6	18,5	1000	21000-24000	1790-1810			
5А200М6	22,0	1000	25000-28000	1820-1830			
5А200L6	30,0	1000	27000-31000	2000-2010			

ТЕХНИЧЕСКИЕ ХАРАКТЕРИСТИКИ
ВР 280-46-6,3. Исполнение 5 Дн=1,0

АЭРОДИНАМИЧЕСКИЕ ХАРАКТЕРИСТИКИ

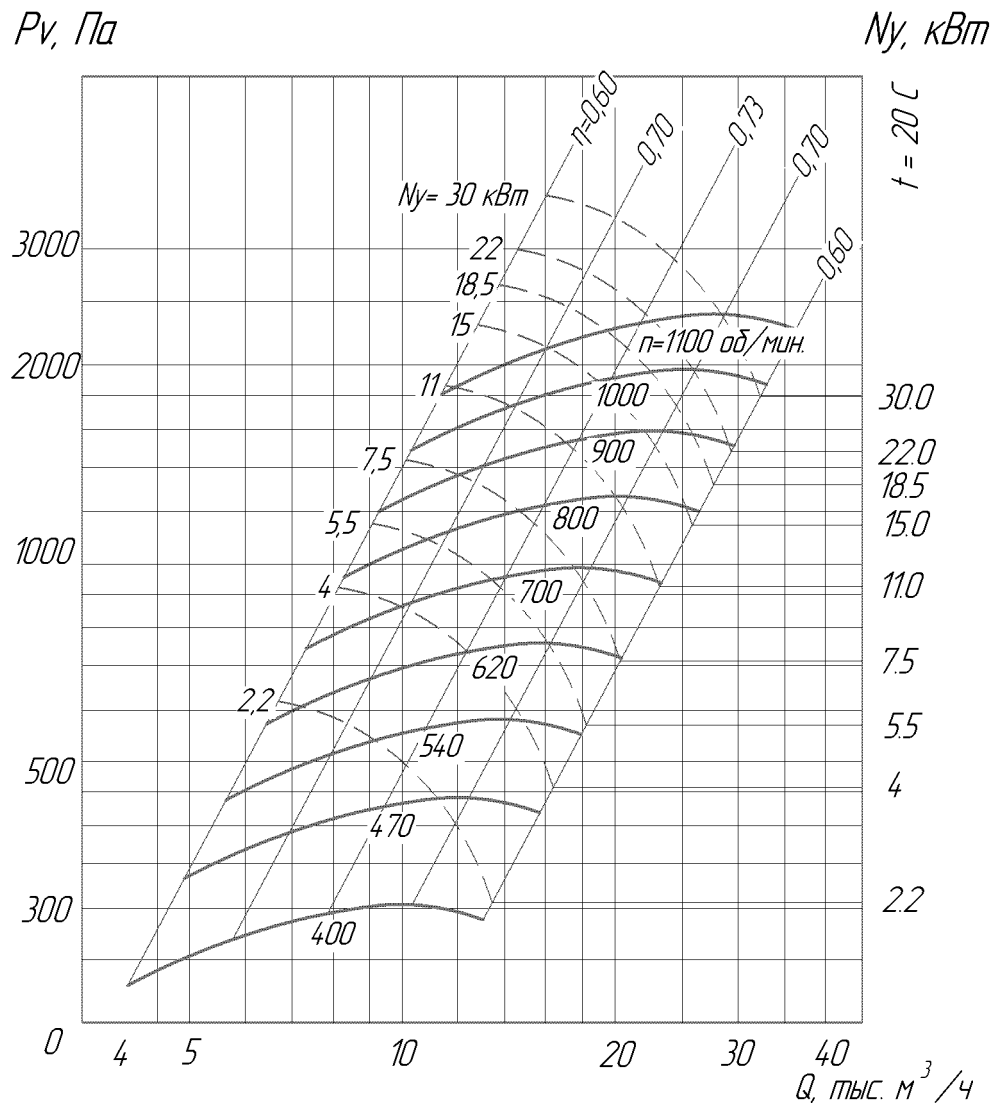

Дополнительная комплектация
Виброизолятор Стр. 78
Фланец обратный ФOp Стр. 79
Фланец обратный ФOk Стр. 79
Вставка гибкая ВГп Стр. 80
Вставка гибкая ВГк Стр. 80
Преобразователь частоты Стр. 81
Щиты управления вентилятором (ЩУВ) Стр. 83

ПАРАМЕТРЫ

Типоразмер двигателя	Мощность установочная N_u , кВт	Частота вращения вала N , об/мин.	Производительность Q , $m^3/ч$	Давление полное P_v , Па	Масса без двигателя не более, кг	Вибро-изоляторы	
						Тип	Кол
АИРМ112М8	2,2	750(400)	7000-12500	270-300	240	ДО41 (42)	6
АИРМ132S8	4,0	750(470)	8500-15500	400-410			
АИРМ132М8	5,5	750(540)	9400-18000	520-550			
АИР160S8	7,5	750(620)	10300-20000	670-710			
АИР160М8	11,0	750(700)	12000-22400	870-910			
АИР160М6	15,0	750(800)	13000-25000	1150-1200	250		
АИР180М6	18,5	1000(900)	15000-25200	1420-1600			
5А200М6	22,0	1000(1000)	18000-26000	1810-1900			
5А200L6	30,0	1000(1000)	24000-32000	1900-1850			

ТЕХНИЧЕСКИЕ ХАРАКТЕРИСТИКИ
ВР 280-46-8,0. Исполнение 1 Дн=1,0

АЭРОДИНАМИЧЕСКИЕ ХАРАКТЕРИСТИКИ

Дополнительная комплектация
Виброизолятор  Стр. 78
Фланец обратный ФOp  Стр. 79
Фланец обратный ФOk  Стр. 79
Вставка гибкая ВГп  Стр. 80
Вставка гибкая ВГк  Стр. 80
Преобразователь частоты Стр. 81
Щиты управления вентилятором (ЩУВ) Стр. 83

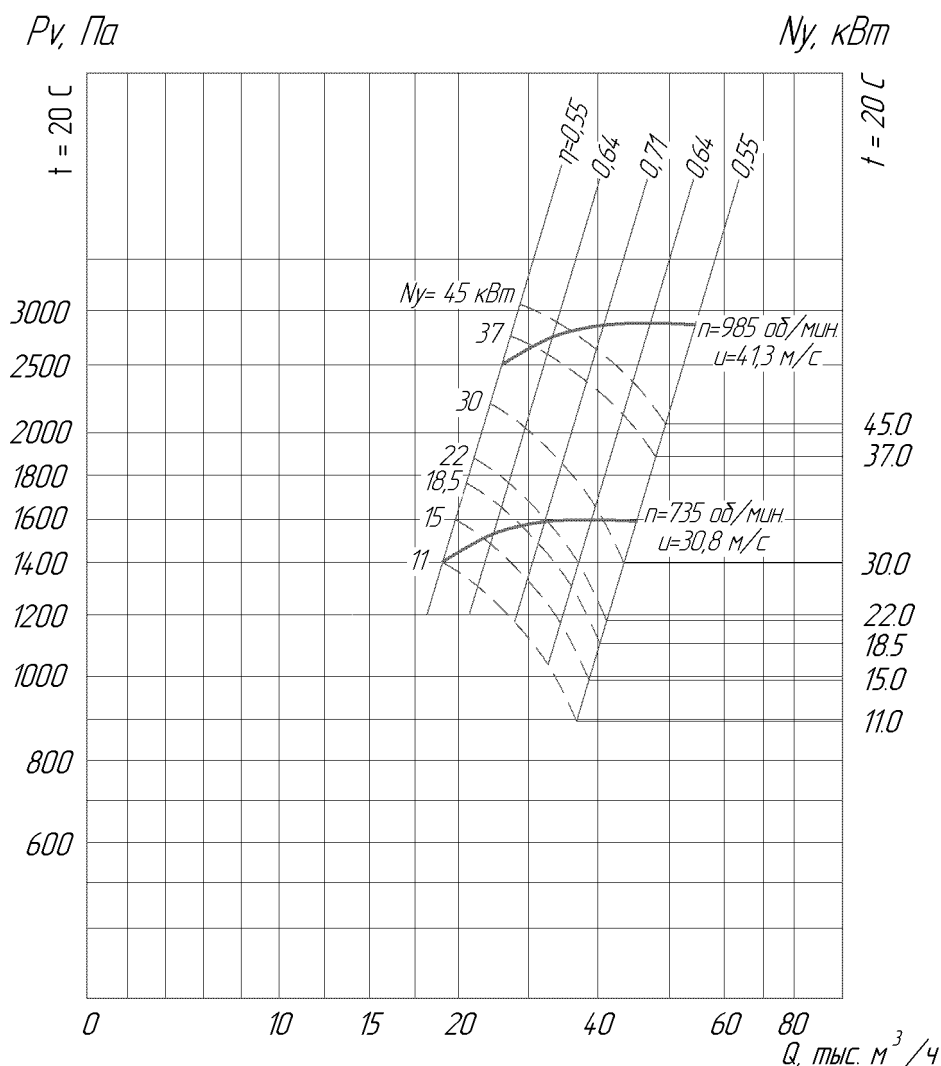

ПАРАМЕТРЫ

Типоразмер двигателя	Мощность установочная N_u , кВт	Частота вращения вала N , об/мин.	Производительность Q , $m^3/час$	Давление полное P_v , Па	Масса без двигателя не более, кг	Вибро-изоляторы	
						Тип	Кол.
АИР160М8	11,0	750	16300-18500	1200-1250	200	ДО42 (43)	5 (6)
АИР180М8	15,0	750	19300-23500	1330-1470			
5А200М8	18,5	750	24000-27900	1490-1520			
5А200L8	22,0	750	29000-32500	1530-1600	235		
5А225М8	30,0	750	33000-41000	1630-1650			
5А200L6	30,0	1000	20000-26500	2230-2450			
5А225М6	37,0	1000	25500-31500	2500-2650			
5АМ250S6	45,0	1000	31500-37500	2600-2750			

ТЕХНИЧЕСКИЕ ХАРАКТЕРИСТИКИ
ВР 280-46-8,0. Исполнение 5 Дн=1,0

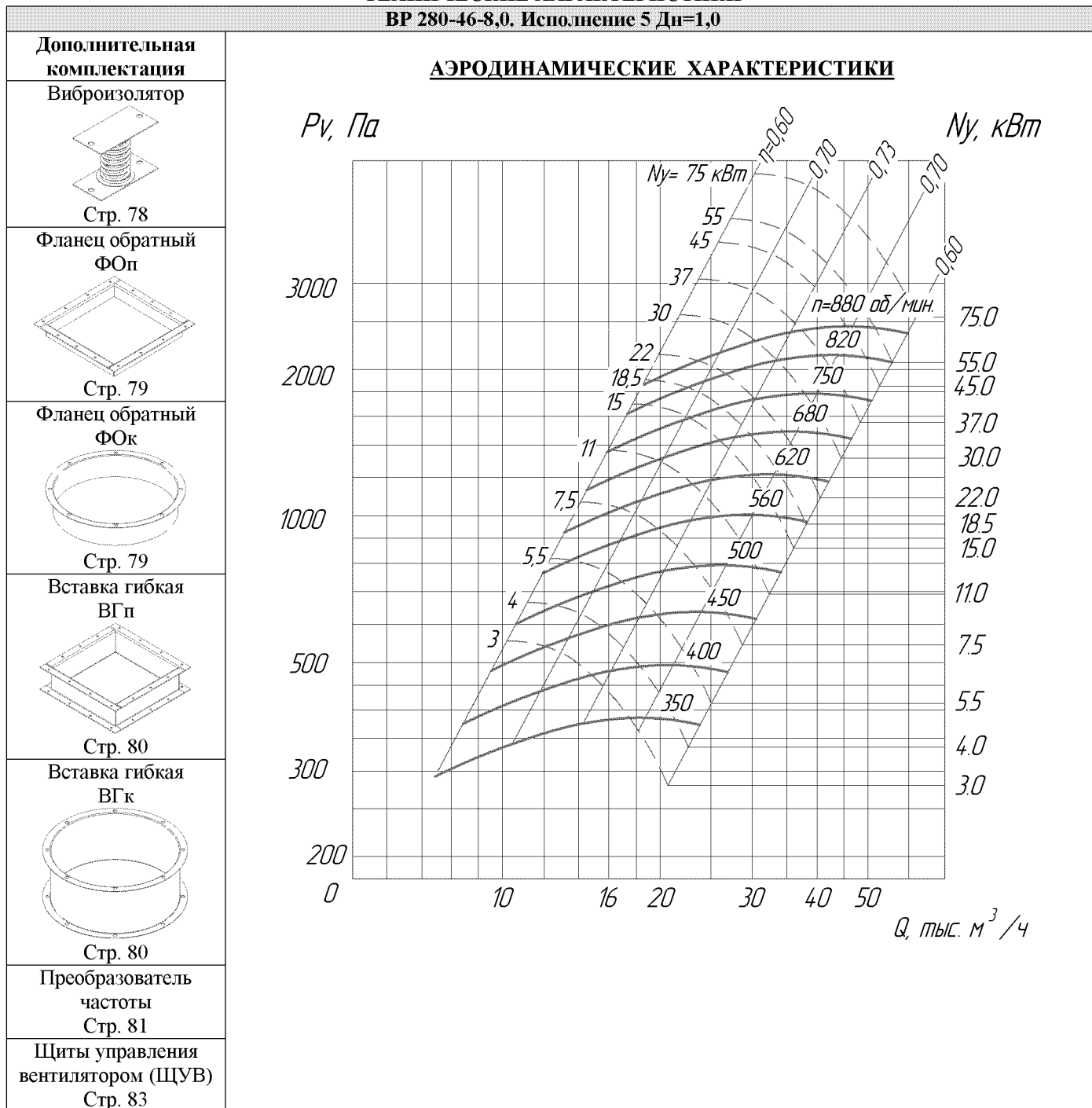

ПАРАМЕТРЫ

Типоразмер двигателя	Мощность установочная Nu, кВт	Частота вращения вала N, об/мин.	Производительность Q, м ³ /час	Давление полное Pv, Па	Масса без двигателя не более, кг	Вибро-изоляторы	
						Тип	Кол
5A112MB8	3,0	750(350)	11300-16500	350-380	330	ДО43	6
АИРМ132S8	4,0	750(400)	11600-18000	450-490			
АИРМ132M8	5,5	750(400)	13000-22100	470-500			
АИР160S8	7,5	750(450)	14300-25500	590-630			
АИР160M8	11,0	750(450)	16100-30200	600-610			
АИР180M8	15,0	750(500)	18000-33500	720-760			
5A200M8	18,5	750(560)	19300-36500	920-940	395		
5A200L8	22,0	750(620)	20000-38000	1100-1200			
5A225M8	30,0	750(680)	25000-42500	1400-1410			
5AM250S8	45,0	750(750)	38500-50000	1760-1780			
5AM280S8	55,0	750(820)	45000-53500	2050-2000			
5AM280M8	75,0	750(880)	50000-60000	2300-2200			

ТЕХНИЧЕСКИЕ ХАРАКТЕРИСТИКИ
ВР 280-46-10,0. Исполнение 5 Дн=1,0

АЭРОДИНАМИЧЕСКИЕ ХАРАКТЕРИСТИКИ

Дополнительная комплектация
Виброизолятор  Стр. 78
Фланец обратный ФОп  Стр. 79
Фланец обратный ФОк  Стр. 79
Вставка гибкая ВГп  Стр. 80
Вставка гибкая ВГк  Стр. 80
Преобразователь частоты Стр. 81
Щиты управления вентилятором (ЩУВ) Стр. 83

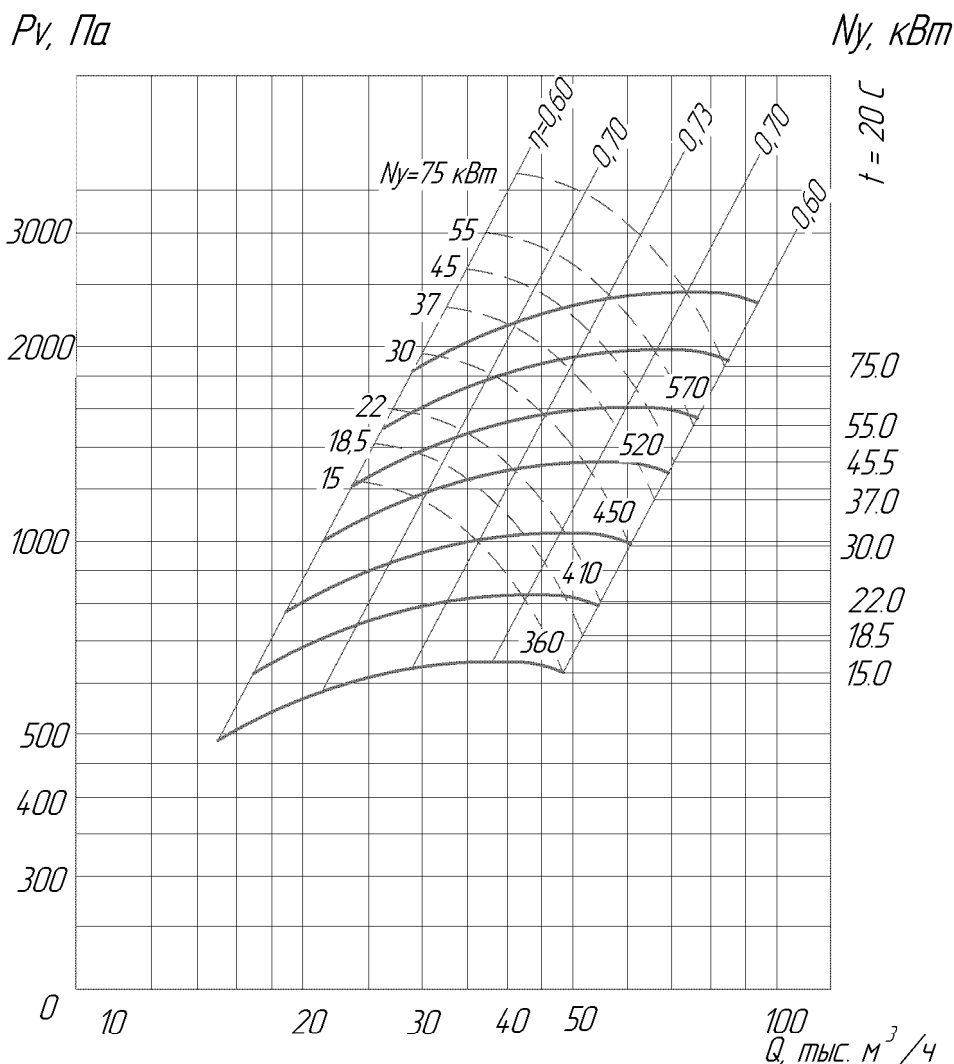

ПАРАМЕТРЫ

Типоразмер двигателя	Мощность установочная N_u , кВт	Частота вращения вала N , об/мин.	Производительность Q , $m^3/час$	Давление полное P_v , Па	Масса без двигателя не более, кг	Вибро-изоляторы	
						Тип	Кол
АИР180М8	15,0	750(360)	25000-46500	600-610	545	ДО44	6
5А200М8	18,5	750(410)	27000-47000	780-810			
5А200L8	22,0	750(450)	28000-47500	970-1010			
5А225М8	30,0	750(450)	30000-56000	980-1000			
5АМ250S8	37,0	750(520)	33000-60500	1220-1300			
5АМ250М8	45,0	750(520)	40000-68000	1270-1280			
5АМ280S8	55,0	750(570)	50000-70500	1580-1590			
5АМ280М8	75,0	750(630)	62000-81000	1820-1830			

ТЕХНИЧЕСКИЕ ХАРАКТЕРИСТИКИ
ВР 280-46-12,5. Исполнение 5 Дн=1,0

АЭРОДИНАМИЧЕСКИЕ ХАРАКТЕРИСТИКИ

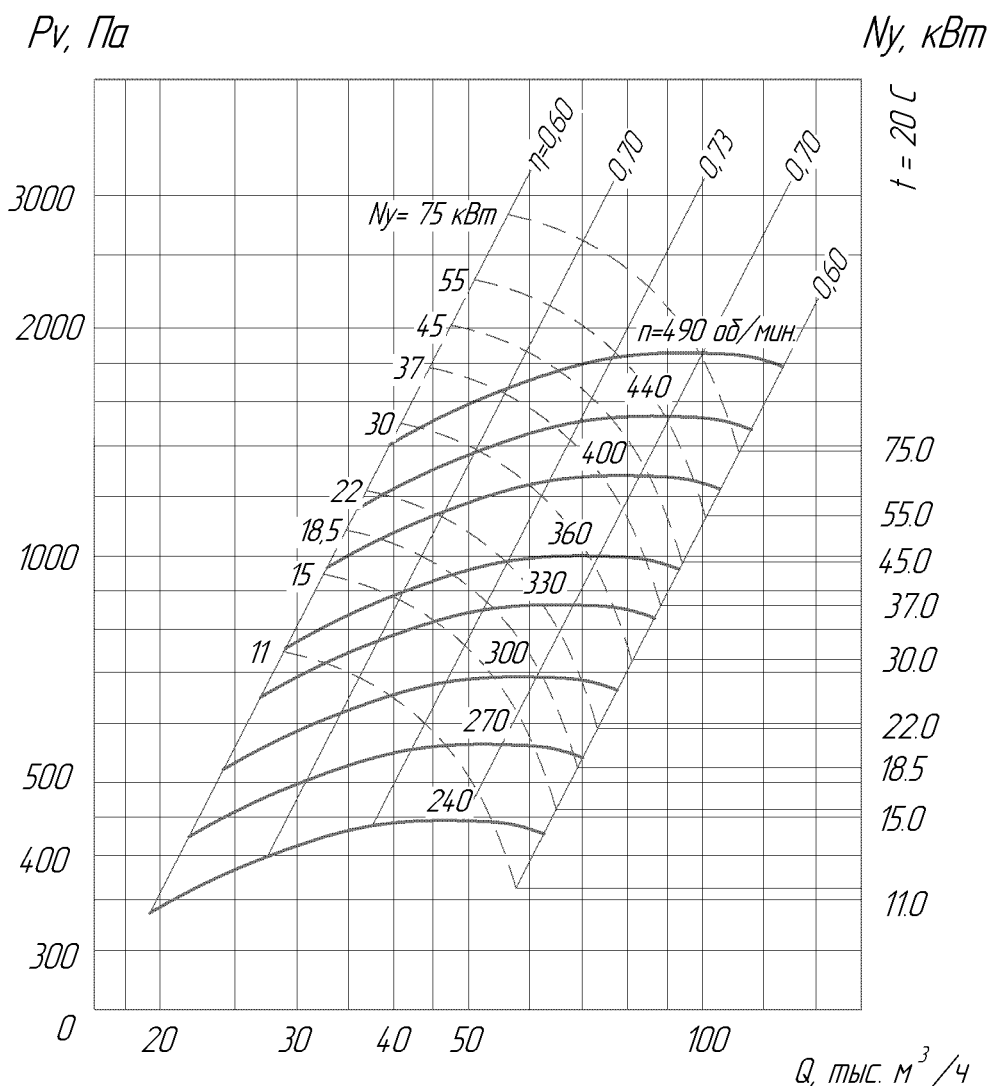

Дополнительная комплектация
Виброизолятор Стр. 78
Фланец обратный ФОп Стр. 79
Фланец обратный ФОк Стр. 79
Вставка гибкая ВГп Стр. 80
Вставка гибкая ВГк Стр. 80
Преобразователь частоты Стр. 81
Щиты управления вентилятором (ЩУВ) Стр. 83

ПАРАМЕТРЫ

Типоразмер двигателя	Мощность установочная Ny, кВт	Частота вращения вала N, об/мин.	Производительность Q, м³/час	Давление полное Pv, Па	Масса без двигателя не более, кг	Вибро-изоляторы	
						Тип	Кол
A180M4	11,0	750(240)	29000-53000	410-440	750	ДО45	6
AIP180M8	15,0	750(270)	34000-58000	510-560			
5A200M8	18,5	750(270)	36000-68000	520-550			
5A200L8	22,0	750(300)	38000-69000	650-690			
5A225M8	30,0	750(360)	50000-70000	900-980			
5AM250S8	37,0	750(360)	53000-84000	900-1000			
5AM250M8	45,0	750(400)	56000-74000	1180-1250			
5AM280S8	55,0	750(400)	60000-85000	1180-1200			
5AM280M8	75,0	750(440)	68000-93000	1450-1500			

БЛАГОДАРИМ ВАС ЗА ИНТЕРЕС, ПРОЯВЛЕННЫЙ К НАШЕЙ ПРОДУКЦИИ

По вопросам продаж и поддержки обращайтесь:

Единый e-mail: vmc@nt-rt.ru

Веб-сайт: <http://ventcom.nt-rt.ru>

Архангельск (8182)63-90-72
Астана (7172)727-132
Белгород (4722)40-23-64
Брянск (4832)59-03-52
Владивосток (423)249-28-31
Волгоград (844)278-03-48
Вологда (8172)26-41-59
Воронеж (473)204-51-73
Екатеринбург (343)384-55-89
Иваново (4932)77-34-06
Ижевск (3412)26-03-58
Казань (843)206-01-48

Калининград (4012)72-03-81
Калуга (4842)92-23-67
Кемерово (3842)65-04-62
Киров (8332)68-02-04
Краснодар (861)203-40-90
Красноярск (391)204-63-61
Курск (4712)77-13-04
Липецк (4742)52-20-81
Магнитогорск (3519)55-03-13
Москва (495)268-04-70
Мурманск (8152)59-64-93
Набережные Челны (8552)20-53-41

Нижний Новгород (831)429-08-12
Новокузнецк (3843)20-46-81
Новосибирск (383)227-86-73
Орел (4862)44-53-42
Оренбург (3532)37-68-04
Пенза (8412)22-31-16
Пермь (342)205-81-47
Ростов-на-Дону (863)308-18-15
Рязань (4912)46-61-64
Самара (846)206-03-16
Санкт-Петербург (812)309-46-40
Саратов (845)249-38-78

Смоленск (4812)29-41-54
Сочи (862)225-72-31
Ставрополь (8652)20-65-13
Тверь (4822)63-31-35
Томск (3822)98-41-53
Тула (4872)74-02-29
Тюмень (3452)66-21-18
Ульяновск (8422)24-23-59
Уфа (347)229-48-12
Челябинск (351)202-03-61
Череповец (8202)49-02-64
Ярославль (4852)69-52-93